



Техника для кухни



### ТЕХНИКА ДЛЯ КУХНИ

#### Электрические плиты

**Духовой шкаф с вентилятором**

Благодаря свободному движению воздуха внутри духовки блюда готовятся более равномерно.

**Вертел**

Замечательное приспособление для приготовления вашей любимой курицы или шашлыка.

**Электронный таймер**

Позволяет задать точную температуру в градусах и поддерживать ее внутри духовки во время приготовления пищи.

**Термостат**

Помогает контролировать время приготовления.

**Энергопотребление класса А**

Обеспечивает экономию электроэнергии.

**Эмаль Easy to Clean**

Стенки духовки покрыты специальной эмалью, благодаря чему ее очень удобно мыть, жир просто не прилипает к стенкам духовки.

**Индикатор остаточного тепла**

Обеспечивает вашу безопасность, показывая, как быстро остывают конфорки.

**Ящик для посуды**

Удобный и вместительный ящик позволяет хранить посуду и экономит место.

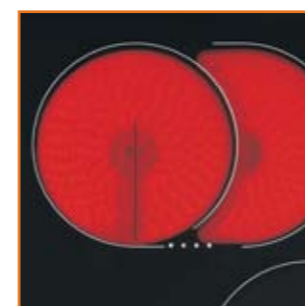
**Конфорки разного размера**

Позволяют готовить в любой посуде, не расходовать лишнее время и энергию.



Два года гарантии



Три года гарантии



Класс энергопотребления А



Вертел



Термостат



Кольцевой нагреватель



Электроподжиг



Самовыдвигающиеся решетки



Каталитическая самоочистка



Газ-контроль



Супер-конфорка



mabe

Кухня



**MVC1 2470X** цвет  сталь

- 4 электрические конфорки: передняя левая – High Light, 180/120 мм, 1700 Вт; задняя левая – High Light, 145 мм, 1200 Вт; задняя правая – High Light, 140/250 мм, 2000 Вт; передняя правая – 145 мм, 1200 Вт
- Индикатор остаточного тепла
- Электрическая многофункциональная духовка с дополнительным кольцевым нагревателем (конвекция)
- Легкоочищаемая эмаль Easy to Clean
- Термостат духовки (50-250°C)
- Электронный программатор
- Вертел
- Подсветка духовки
- Эмалированный противень
- Хромированная решетка
- Короб для посуды
- Электронное управление, дисплей, таймер с отключением

Размеры:  
 Высота – 85 см  
 Ширина – 50 см  
 Глубина – 60 см



Произведено в Польше



**MVC1 2459B** цвет  белый

- 4 электрические конфорки: передняя левая – High Light, 180 мм, 1700 Вт; задняя левая – 145 мм, 1200 Вт; задняя правая – 180 мм, 1700 Вт; передняя правая – 145 мм, 1200 Вт
- Индикатор остаточного тепла
- Электрическая многофункциональная духовка (конвекция)
- Легкоочищаемая эмаль Easy to Clean
- Термостат духовки (50-250°C)
- Электронный программатор
- Подсветка духовки
- Эмалированный противень
- Хромированная решетка
- Короб для посуды
- Электронное управление, дисплей, таймер с отключением

Размеры:  
 Высота – 85 см  
 Ширина – 50 см  
 Глубина – 60 см



Произведено в Польше

mabe



Кухня



**MVC1 2430B** цвет  белый

- 4 электрические конфорки: передняя левая – High Light, 180 мм, 1700 Вт; задняя левая – 145 мм, 1200 Вт; задняя правая – 180 мм, 1700 Вт; передняя правая – 145 мм, 1200 Вт
- Индикатор остаточного тепла
- Электрическая многофункциональная духовка (конвекция)
- Электрический гриль
- Легкоочищаемая эмаль Easy to Clean
- Термостат духовки: (50-250°C)
- Подсветка духовки
- Эмалированный противень
- Хромированная решетка
- Короб для посуды

Размеры:  
 Высота – 85 см  
 Ширина – 50 см  
 Глубина – 60 см



Произведено в Польше



**MVC1 2428B** цвет  белый

- 4 электрические конфорки: передняя левая – 180 мм, 1700 Вт; задняя левая – 145 мм, 1200 Вт; задняя правая – 180 мм, 1700 Вт; передняя правая – 145 мм, 1200 Вт
- Индикатор остаточного тепла
- Электрический гриль
- Легкоочищаемая эмаль Easy to Clean
- Термостат духовки: (50-250°C)
- Подсветка духовки
- Эмалированный противень
- Хромированная решетка
- Короб для посуды

Размеры:  
 Высота – 85 см  
 Ширина – 50 см  
 Глубина – 60 см



Произведено в Польше

50 см

Электрические плиты

50 см

Электрические плиты



mabe

Кухня

## Газовые плиты



### Электрический гриль в газовой плите.

Благодаря свободному движению воздуха внутри духовки блюда готовятся более равномерно.



### Супер-конфорка

Два ряда пламени помогают готовить быстрее и экономить время.



### Самовыдвигающиеся решетки

Облегчают проверку готовности блюда и берегут ваши руки от ожогов.



### Электронный поджиг

Освобождает вас от зажигалок и спичек.



### Каталитическое покрытие

Облегчает мытье духовки.



### Поверхность из нержавеющей стали

Стильно смотрится и прекрасно очищается.

50 см

Газовые плиты

mabe



Кухня



### MGC1 1319X цвет сталь

- 4 газовые конфорки
- Легкоочищаемая эмаль духовки Easy to Clean
- Встроенный автоматический электроподжиг
- Газовая духовка
- Термостат духовки
- Электр. гриль мощностью 2000 Вт
- Рабочий стол из нержавеющей стали
- Двойное остекление двери духовки
- Эмалированные противни
- Подсветка духовки
- Поддуховочный шкаф

Размеры:

Высота – 85 см

Ширина – 50 см

Глубина – 60 см



Произведено в Польше



### MGC1 1319B цвет белый

- 4 газовые конфорки
- Легкоочищаемая эмаль духовки Easy to Clean
- Встроенный автоматический электроподжиг
- Газовая духовка
- Термостат духовки
- Электр. гриль мощностью 2000 Вт
- Двойное остекление двери духовки
- Эмалированные противни
- Подсветка духовки
- Поддуховочный шкаф

Размеры:

Высота – 85 см

Ширина – 50 см

Глубина – 60 см



Произведено в Польше

50 см

Газовые плиты



mabe

Кухня



### PERFORMANCE 5B

- 5 конфорок (1 супер-конфорка)
- Рабочий стол из нержавеющей стали
- Газ-контроль (духовка)
- Термостат
- Электроподжиг
- Сменное двойное остекление двери духовки
- Таймер со звуковым сигналом
- Самовыдвигающиеся решетки в духовке
- Самоочищающаяся духовка (каталитическая самоочистка)
- Верхний газовый гриль
- Подсветка духовки
- Поддуховочный шкаф
- Верхняя стеклянная крышка
- Работает на природном газе, при переводе на сжиженный газ требуется обязательная замена инжекторов (в комплекте)



Размеры:  
 Высота – 88 см  
 Ширина – 76 см  
 Глубина – 63 см



Произведено в Бразилии



### DIPLOMATA 5B WH

цвета  коричневый  
 белый

- 5 конфорок (1 супер-конфорка)
- Рабочий стол из нержавеющей стали
- Газ-контроль (духовка)
- Термоконтроль
- Электроподжиг
- Съёмное двойное стекло двери духовки
- Таймер со звуковым сигналом
- Самовыдвигающиеся решетки в духовке
- Самоочищающаяся духовка (каталитическая самоочистка)
- Верхний газовый гриль
- Подсветка духовки
- Поддуховочный шкаф
- Верхняя стеклянная крышка
- Работает на природном газе, при переводе на сжиженный газ требуется обязательная замена инжекторов (в комплекте)

Размеры:  
 Высота – 87 см  
 Ширина – 76 см  
 Глубина – 63 см



Произведено в Бразилии

mabe



Кухня



### PERFORMANCE 4B

- 4 конфорки
- Рабочий стол из нержавеющей стали
- Газ-контроль (духовка)
- Термостат
- Электроподжиг
- Двойное остекление двери духовки
- Таймер со звуковым сигналом
- Самовыдвигающиеся решетки в духовке
- Самоочищающаяся духовка (каталитическая самоочистка)
- Верхний газовый гриль
- Подсветка духовки
- Поддуховочный шкаф
- Верхняя стеклянная крышка
- Работает на природном газе, при переводе на сжиженный газ требуется обязательная замена инжекторов (в комплекте)

Размеры:  
 Высота – 88 см  
 Ширина – 51 см  
 Глубина – 63 см



Произведено в Бразилии



### OMEGA INOX

цвет  сталь

- 4 конфорки
- Рабочий стол из нержавеющей стали
- Газ-контроль (духовка)
- Термоконтроль
- Электроподжиг
- Самовыдвигающиеся решетки в духовке
- Самоочищающаяся духовка (каталитическая самоочистка)
- Съёмное двойное стекло двери духовки
- Верхний газовый гриль
- Подсветка духовки
- Поддуховочный шкаф
- Верхняя стеклянная крышка
- Таймер со звуковым сигналом
- Работает на природном газе, при переводе на сжиженный газ требуется обязательная замена инжекторов (в комплекте)

Размеры:  
 Высота – 87 см  
 Ширина – 51 см  
 Глубина – 63 см



Произведено в Бразилии

50/76 см

Газовые плиты

50/76 см

Газовые плиты





mabe

Кухня



### CIVIC 6B

цвета  коричневый  
 белый

- 6 конфорок
- Рабочий стол из нержавеющей стали
- Газ-контроль (духовка)
- Термоконтроль
- Электроподжиг
- Съёмное двойное стекло двери духовки
- Поддувочный шкаф
- Работает на природном газе, при переводе на сжиженный газ требуется обязательная замена инжекторов (в комплекте)



Размеры:  
Высота – 87 см  
Ширина – 76 см  
Глубина – 63 см



Произведено в Бразилии



### DIPLOMATA

цвета  коричневый  
 белый

- 4 конфорки
- Рабочий стол из нержавеющей стали
- Газ-контроль (духовка)
- Термоконтроль
- Электроподжиг
- Самовыдвигающиеся решетки в духовке
- Самоочищающаяся духовка (каталитическая самоочистка)
- Съёмное двойное стекло двери духовки
- Верхний газовый гриль
- Подсветка духовки
- Поддувочный шкаф
- Верхняя стеклянная крышка
- Таймер со звуковым сигналом
- Работает на природном газе, при переводе на сжиженный газ требуется обязательная замена инжекторов (в комплекте)

Размеры:  
Высота – 87 см  
Ширина – 51 см  
Глубина – 63 см



Произведено в Бразилии

mabe



Кухня



### MAGISTER

цвета  сталь  
 коричневый  
 белый

- 4 конфорки
- Рабочий стол из нержавеющей стали
- Газ-контроль (духовка)
- Термоконтроль
- Электроподжиг
- Самовыдвигающиеся решетки в духовке
- Самоочищающаяся духовка (каталитическая самоочистка)
- Съёмное двойное стекло двери духовки
- Верхний газовый гриль
- Подсветка духовки
- Поддувочный шкаф
- Верхняя стеклянная крышка
- Таймер со звуковым сигналом
- Двойное остекление двери духовки
- Легко очищаемое покрытие духовки
- Работает на природном газе, при переводе на сжиженный газ требуется обязательная замена инжекторов (в комплекте)

Размеры:  
Высота – 87 см  
Ширина – 51 см  
Глубина – 63 см



Произведено в Бразилии



### CIVIC

цвета  коричневый  
 белый

- 4 конфорки
- Рабочий стол из нержавеющей стали
- Газ-контроль (духовка)
- Термоконтроль
- Электроподжиг
- Верхняя стеклянная крышка
- Холодная ручка двери духовки
- Двойное остекление двери духовки
- Легко очищаемое покрытие духовки
- Поддувочный шкаф
- Работает на природном газе, при переводе на сжиженный газ требуется обязательная замена инжекторов (в комплекте)

Размеры:  
Высота – 87 см  
Ширина – 51 см  
Глубина – 63 см



Произведено в Бразилии

50/76 см

Газовые плиты

50 см

Газовые плиты



mabe

Кухня



**GOL** цвета  коричневый  
 белый



- 4 конфорки
- Газ-контроль (духовка)
- Рабочий стол из нержавеющей стали
- Термоконтроль
- Верхняя стеклянная крышка
- Холодная ручка двери духовки
- Двойное остекление двери духовки
- Поддувочный шкаф
- Работает на природном газе, при переводе на сжиженный газ требуется обязательная замена инжекторов (в комплекте)

Размеры:  
Высота – 87 см  
Ширина – 51 см  
Глубина – 63 см



Произведено в Бразилии



**SUPREME** цвета  сталь  
 черный  
 белый

- 4 конфорки
- Холодная ручка в двери духовки
- Газ-контроль (духовка)
- Улучшенный современный дизайн
- Рабочий стол из нержавеющей стали
- Верхняя стеклянная крышка
- Двойное остекление дверцы духовки
- Легко очищаемое покрытие духовки
- Электроподжиг
- Работает на природном газе, при переводе на сжиженный газ требуется обязательная замена инжекторов (в комплекте)

Размеры:  
Высота – 85 см  
Ширина – 49 см  
Глубина – 61 см



Произведено в Бразилии

mabe



Кухня



**CORSA** цвета  коричневый  
 белый

- 4 конфорки
- Газ-контроль (духовка)
- Рабочий стол из нержавеющей стали
- Термоконтроль
- Щиток
- Холодная ручка двери духовки
- Двойное остекление двери духовки
- Поддувочный шкаф
- Работает на природном газе, при переводе на сжиженный газ требуется обязательная замена инжекторов (в комплекте)

Размеры:  
Высота – 87 см  
Ширина – 51 см  
Глубина – 63 см



Произведено в Бразилии



**LUNA** цвета  сталь  
 черный  
 белый

- 4 конфорки
- Холодная ручка в двери духовки
- Газ-контроль (духовка)
- Новый дизайн
- Улучшенный современный дизайн
- Рабочий стол из нержавеющей стали
- Верхняя стеклянная крышка
- Двойное остекление дверцы духовки
- Легко очищаемое покрытие духовки
- Работает на природном газе, при переводе на сжиженный газ требуется обязательная замена инжекторов (в комплекте)

Размеры:  
Высота – 85 см  
Ширина – 49 см  
Глубина – 61 см



Произведено в Бразилии

50 см

Газовые плиты

50 см

Газовые плиты



### Посудомоечные машины



#### Гидроформинг

Внутренний короб посудомоечной машины не имеет сварных швов. Он выполнен с помощью технологии «Гидроформинг», что обеспечивает его абсолютную герметичность. Это гарантирует дополнительную надежность, долговечность, низкий уровень шума и полную защиту от протечек.



#### Система Eco Sensor

Эта система проверяет загрязненность воды. Если вода чистая, то машина использует ее повторно, экономя энергию, воду и время, демонстрируя тем самым экологичный подход к использованию бытовой техники.



#### Две зоны мойки

Удобное разделение мойки на две зоны (интенсивная в нижней части, деликатная в верхней) позволяет одновременно мыть самую прочную и самую хрупкую посуду.



#### Программа мойки «15 минут»

Оптимальная программа, когда мало посуды и мало времени.



#### Система шумоизоляции Super Silent

Работа машины не нарушит тишины в вашем доме (только для встройки).



#### Большой цифровой дисплей

Отображает процесс мойки.

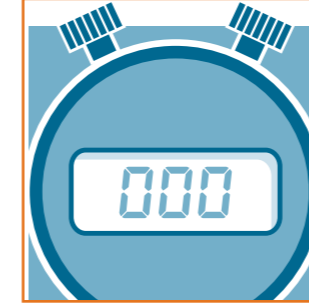

#### Отложенный старт

Позволяет запрограммировать время начала мойки на более позднее (только для отдельно стоящих посудомоечных машин).



#### Программа «Гигиеническая мойка»

Моеет посуду при 70°C и завершает споласкиванием при 75°C, предназначена для тщательного удаления бактерий. Наилучшим образом подходит для стерилизации детской посуды.





mabe

Кухня



**MDW2 017**  
**MDW2 017X**

цвета  белый  
 сталь

- Вместимость – 12 комплектов
- Оптимизация расхода воды в зависимости от загрязненности посуды
- Две зоны мойки
- Функция Aqua Stop
- Сушка Perfect
- Eco Sensor
- Уровень шума – 48 дБ
- Расход воды – 13 л
- 7 программ мойки (предварительная, обычная, интенсивная, экономичная, экспресс – «15 минут», смешанная, быстрая, 75 градусов)
- Отсрочка старта до 24 ч
- Верхняя корзина – откидные решетки
- Maxi-дисплей

Размеры:  
Высота – 85 см  
Ширина – 59,5 см  
Глубина – 57 см



Произведено в Испании



**MDW2 013**

цвет  белый

- Вместимость – 12 комплектов
- Оптимизация расхода воды в зависимости от загрязненности посуды
- Функция Aqua Stop
- Уровень шума – 50 дБ
- Потребление воды – 14 л
- 5 программ мойки (предварительная, обычная, интенсивная, экономичная, и быстрая)
- Отсрочка старта до 19 ч
- Верхняя корзина – Super Easy
- Нижняя корзина – откидные решетки
- Цифровой дисплей
- LED-индикаторы (контроль соли и ополаскивателя, быстрый цикл, многофункциональное моющее средство)

Размеры:  
Высота – 85 см  
Ширина – 59,5 см  
Глубина – 57 см



Произведено в Испании

mabe



Кухня



**MDW2 065IT**

- Вместимость – 12 комплектов
- Оптимизация расхода воды в зависимости от загрязненности посуды
- Две зоны мойки
- Потребление воды – 14 л
- 6 программ мойки (предварительная, обычная, интенсивная, экономичная, экспресс – «15 минут», быстрая)
- Функция Aqua Stop
- Сушка Perfect
- Уровень шума – 47 дБ
- Верхняя корзина – Super Easy
- Нижняя корзина – откидные решетки
- LED-индикаторы – контроль соли и ополаскивателя

Размеры:  
Высота – 82 см  
Ширина – 60 см  
Глубина – 54,5 см



Произведено в Испании



**MDW2 019IX**

- Вместимость – 12 комплектов
- Оптимизация расхода воды в зависимости от загрязненности посуды
- Две зоны мойки
- Потребление воды – 14 л
- 6 программ мойки (предварительная, обычная, интенсивная, экономичная, экспресс – «15 минут», быстрая)
- Функция Aqua Stop
- Сушка Perfect
- Уровень шума – 47 дБ
- Верхняя корзина – Super Easy
- Нижняя корзина – откидные решетки
- LED-индикаторы – контроль соли и ополаскивателя

Размеры:  
Высота – 82 см  
Ширина – 60 см  
Глубина – 54,5 см



Произведено в Испании

Посудомоечные машины

Посудомоечные машины

Код продукта CBU	920474051	920474042
Наименование модели	<b>MVC1 2470X</b>	<b>MVC1 2459B</b>
EAN-код	7576388140346	7576388140414
<b>01 — Общее описание</b>		
Тип рабочей поверхности	Стеклокерамика	Стеклокерамика
Тип энергии (поверхность + дух.шкаф)	Электрическая	Электрическая
Цвет плиты	Нержавеющая сталь	Белый
Поддуховочный ящик	+	+
Количество стекол в дверце духовки	2	2
Регулируемые ножки	+	+
Зеркальное стекло дверцы духовки		
<b>02 — Рабочая поверхность</b>		
Тип 1-го нагревательного элемента	High Light	High Light
Местонахождение 1-го нагревательного элемента	Спереди слева	Спереди слева
Размер 1-го нагревательного элемента (пер. лев.)	180/120 мм	180 мм
Мощность 1-го нагревательного элемента (пер. лев.)	1,7 кВт	1,7 кВт
Тип 2-го нагревательного элемента	High Light	Станд. керамич. нагреватель
Местонахождение 2-го нагревательного элемента	Сзади слева	Сзади слева
Размер 2-го нагревательного элемента (зад. лев.)	145 мм	145 мм
Мощность 2-го нагревательного элемента (зад. лев.)	1,2 кВт	1,2 кВт
Тип 3-го нагревательного элемента	High Light	Станд. керамич. нагреватель
Местонахождение 3-го нагревательного элемента	Сзади справа	Сзади справа
Размер 3го нагревательного элемента (зад. прав.)	140/250 мм	180 мм
Мощность 3-го нагревательного элемента (зад. прав.)	2 кВт	1,7 кВт
Тип 4-го нагревательного элемента	High Light	Станд. керамич. нагреватель
Местонахождение 4-го нагревательного элемента	Спереди справа	Спереди справа
Размер 4-го нагревательного элемента (пер. прав.)	145 мм	145 мм
Мощность 4-го нагревательного элемента (пер. лев.)	1,2 кВт	1,2 кВт
Количество электрических зон нагрева (стеклокерамика)	4	4
Количество двойных круглых зон нагрева	1	
Количество двойных овальных зон нагрева	1	
<b>03 — Панель управления</b>		
Наличие дисплея	+	+
Термостат духовки (контроль температуры)	Механический	Механический
Установка времени	Электронные часы, начало/конец приготовления	Электронные часы, начало/конец приготовления
Контроль времени приготовления	+	+
Индикатор включенной поверхности	+	+
Индикатор включенной духовки	+	+
Индикатор термостата	+	+
Индикатор остаточного тепла	4	4
Электронный программатор		+
<b>04 — Духовка</b>		
Тип духовки	Мультифунк. (6 прог. пригот.)	Мультифунк. (6 прог. пригот.)
Конвекция	Да + кольцевой нагреватель	Да
Мощность духовки (кВт)	2 кВт	2 кВт
Мощность гриля (кВт)	2 кВт	2 кВт
Гриль	+	+
Тип энергии духовки	Электрическая	Электрическая
Система очистки	Эмаль Easy to Clean	Эмаль Easy to Clean
Вертел	+	
Подсветка духовки	+	+
Внутренние боковые направляющие	Выштампованные	Выштампованные
Термостат	+	+
Кольцевой нагреватель	+	+
Наличие дополнительной духовки		
<b>05 — Дополнительная информация</b>		
Полезный объем духовки/Объем доп. духовки (л)	55/-	55/-
<b>06 — Данные по потреблению</b>		
Напряжение /частота (В/Гц)	400V50HZ3N	400V50HZ3N
Полная электрическая мощность (кВт)	8,1 кВт	7,8 кВт
<b>07 — Аксессуары</b>		
Количество эмалированных противней	2	1
Количество решеток в духовке	1	1
<b>08 — Вес и размеры</b>		
Ширина/глубина/высота (мм)	500/600/850	500/600/850
Размеры духового шкафа (Ш/Г/В) (мм)	370/420/335	390/420/335
Вес брутто/ нетто (кг)	52/45	45/40,5
<b>09 — Сертификация</b>		
ГОСТ	РОСС ES.AЯ46.B09998	РОСС ES.AЯ46.B09998
Страна производства	Польша	Польша

920473846	920470141
<b>MVC1 2430B</b>	<b>MVC1 2428B</b>
7576388140582	7576388195582
<b>01 — Общее описание</b>	
Стеклокерамика	Стеклокерамика
Электрическая	Электрическая
Белый	Белый
+	+
2	2
+	+
<b>02 — Рабочая поверхность</b>	
High Light	Станд. керамич. нагр.
Спереди слева	Спереди слева
180 мм	180 мм
1,7 кВт	1,7 кВт
Станд. керамич. нагр	Станд. керамич. нагр.
Сзади слева	Сзади слева
145 мм	145 мм
1,2 кВт	1,2 кВт
Станд. керамич. нагреват.	Станд. керамич. нагреват.
Сзади справа	Сзади справа
180 мм	180 мм
1,7 кВт	1,7 кВт
Станд. керамич. нагреват.	Станд. керамич. нагреват.
Спереди справа	Спереди справа
145 мм	145 мм
1,2 кВт	1,2 кВт
4	4
<b>03 — Панель управления</b>	
Механический	Механический
+	+
+	+
4	4
<b>04 — Духовка</b>	
Мультифунк.(6 прог. приг.)	Электрическая
Да	Да
2 кВт	2 кВт
2 кВт	2 кВт
+	+
Электрическая	Электрическая
Эмаль Easy to Clean	Эмаль Easy to Clean
+	+
Выштампованные	Выштампованные
+	+
<b>05 — Дополнительная информация</b>	
55/-	58/-
<b>06 — Данные по потреблению</b>	
400V50HZ3N	400V50HZ3N
7,8 кВт	7,8 кВт
<b>07 — Аксессуары</b>	
1	1
1	1
<b>08 — Вес и размеры</b>	
500/ 600/850	500/600/850
390/ 420/ 335	390/420/330
45/40,5	39/35
<b>09 — Сертификация</b>	
РОСС ES.AЯ46.B09998	РОСС ES.AЯ46.B09998
Польша	Польша

Код продукта CBU	07602-608-230-M	10690-602-001-M	07402-604-230-M
Наименование модели	<b>PERFORMANCE 5B</b>	<b>DIPLOMATA 5B WH</b>	<b>PERFORMANCE 4B</b>
EAN-код	7891223101697	7891223102236	7891223101512
<b>01 — Общее описание</b>			
Тип рабочей поверхности	Газ	Газ	Газ
Цвет плиты	Нержавеющая сталь	Белый	Нержавеющая сталь
Поддуховочный ящик	+	+	+
Количество стекол в дверце духовки	2	2	2
Материал крышки	Стекло	Стекло	Стекло
Материал рабочей поверхности	Нержавеющая сталь	Нержавеющая сталь	Нержавеющая сталь
Покрытие духового шкафа	Каталитическая эмаль	Каталитическая эмаль	Каталитическая эмаль
Регулируемые ножки	+	+	+
<b>02 — Рабочая поверхность</b>			
Местонахождение 1-го нагр. элемента	Спереди слева	Спереди слева	Спереди слева
Мощность 1-го нагр. элемента (пер. лев.)	2,0 кВт	2,0 кВт	2,0 кВт
Местонахождение 2-го нагр. элемента	Сзади слева	Сзади слева	Сзади слева
Мощность 2-го нагр. элемента (зад. лев.)	1,7 кВт	1,7 кВт	1,7 кВт
Местонахождение 3-го нагр. элемента	Сзади справа	Сзади справа	Сзади справа
Мощность 3-го нагр. элемента (зад. прав.)	1,7 кВт	2,0 кВт	2,0 кВт
Местонахождение 4-го нагр. элемента	Спереди справа	Спереди справа	Спереди справа
Мощность 4-го нагр. элемента (пер. лев.)	3,0 кВт	3,0 кВт	3,0 кВт
Местонахождение 5-го нагр. элемента	В середине	В середине	
Мощность 5-го нагр. элемента (пер. лев.)	4,0 кВт	4,0 кВт	
Местонахождение 6-го нагр. элемента			
Мощность 6-го нагр. элемента (пер. лев.)			
Количество газовых конфорок	5	5	4
Тип и количество решеток	2, эмалированные, плоского сечения	2, эмалированные, плоского сечения	2, эмалированные, плоского сечения
Кол-во конф. «Двойная (тройная) корона»	1, «Двойная корона»	1, «Двойная корона»	
Электроподжиг	Кнопка	Кнопка	Кнопка
<b>03 — Панель управления</b>			
Наличие дисплея			
Таймер	Механический	Механический	Механический
Контроль времени приготовления			
Электронный программатор			
<b>04 — Духовка</b>			
Тип основной духовки	Газовая	Газовая	Газовая
Гриль	Газовый	Газовый	Газовый
Система очистки	Каталитическая	Каталитическая	Каталитическая
Подсветка духовки	+	+	+
Внутренние боковые направляющие	Металлические	Металлические	Металлические
Контроль температуры внутри духовки	Термостат	Термоконтроль	Термостат
Наличие дополнительной духовки			
<b>05 — Дополнительная информация</b>			
Полезный объем духовки, л	97	97	62
Объем дополнительной духовки, л			
<b>06 — Данные по потреблению</b>			
Напряжение /частота (В/Гц)	220/50	220/50	220/50
<b>07 — Аксессуары</b>			
Количество эмалированных противней	1	1	1
Количество решеток в духовке	1, 1- самовыдвигающ.	1, 1- самовыдвигающ.	1, 1- самовыдвигающ.
Инжекторы для смены типа газа	В наборе (5 шт.)	В наборе (5 шт.)	В наборе (5 шт.)
<b>08 — Размеры и вес</b>			
Ширина (мм)	760	760	510
Глубина (мм)	630	630	630
Высота (мм)	880	870	880
Вес брутто (кг)	48	53	42
Вес нетто (кг)	44	47	38
<b>09 — Сертификация</b>			
ГОСТ	POCC RU.AE44.B70314	POCC MX.AI30.B12641	POCC MX.AI30.B12641
Страна производства	Бразилия	Бразилия	Бразилия

09490-608-230-M	10664-602-001-M	10491/10490-602-001-M	10480-606-404-M/10481-602-001-M/ 10480-602-001-M
<b>OMEGA</b>	<b>CIVIC 6B WH</b>	<b>DIPLOMATA BR/WH</b>	<b>MAGISTER METALIC/BR/WH</b>
7891223105329	7891223102229	7891223105336/ 7891223105343	7891223102649/ 7891223105350/ 7891223105367
Газ	Газ	Газ	Газ
Нержавеющая сталь	Белый	Коричневый/ Белый	Серебристый/Коричневый/ Белый
+	+	+	+
2	2	2	2
Стекло	Стекло + бел.металл	Стекло	Стекло
Нержавеющая сталь	Нержавеющая сталь	Нержавеющая сталь	Нержавеющая сталь
Каталитическая эмаль	Эмаль	Каталитическая эмаль	Эмаль
+	+	+	+
Спереди слева	Спереди слева	Спереди слева	Спереди слева
2,0 кВт	2,0 кВт	2,0 кВт	2,0 кВт
Сзади слева	Сзади слева	Сзади слева	Сзади слева
1,7 кВт	1,7 кВт	1,7 кВт	1,7 кВт
Сзади справа	Сзади справа	Сзади справа	Сзади справа
2,0 кВт	2,0 кВт	2,0 кВт	2,0 кВт
Спереди справа	Спереди справа	Спереди справа	Спереди справа
3,0 кВт	1,7 кВт	3,0 кВт	3,0 кВт
	В середине сзади		
	1,7 кВт		
	В середине спереди		
	1,7 кВт		
4	6	4	4
2, эмалир., утолщ., улучшенный дизайн	2, эмалированные, утолщенные	2, эмалированные, утолщенные	2, эмалированные, утолщенные
Кнопка	Кнопка	Кнопка	Кнопка
Механический		Механический	
Газовая	Газовая	Газовая	Газовая
Газовый		Газовый	
Каталитическая	Традиционная	Каталитическая	Традиционная
+		+	+
Металлические	Выштампованные	Металлические	Металлические
Термоконтроль	Термоконтроль	Термоконтроль	Термоконтроль
62	97	62	62
220/50	220/50	220/50	220/50
1	1	1	1
1, 1 – самовыдвигающ. В наборе (5 шт.)	1 В наборе (5 шт.)	1, 1 – самовыдвигающ. В наборе (5 шт.)	1, 1 – самовыдвигающ. В наборе (5 шт.)
510	760	510	510
630	630	630	630
870	870	870	870
32	46	42	39
30	42	38	36
POCC MX.AI30.B12641	POCC MX.AI30.B12641	POCC MX.AI30.B12641	POCC MX.AI30.B12641
Бразилия	Бразилия	Бразилия	Бразилия

Код продукта CBU	10465/ 10464-602-001-M	10451/ 10450-602-001-M	10447-604/602-063-M
Наименование модели	<b>CIVIC BR/ WH</b>	<b>GOL BR/WH</b>	<b>SUPREME BL/WH</b>
EAN-код	7891223105374/ 7891223105251	7891223105404/ 7891223105411	7891223105275/ 7891223105282
<b>01 — Общее описание</b>			
Тип рабочей поверхности	Газ	Газ	Газ
Цвет плиты	Коричневый/белый	Коричневый/белый	Черный/белый
Поддуховочный ящик	+	+	
Количество стекол в дверце духовки	2	2	2
Материал крышки	Стекло + кор./бел. мет.	Стекло + кор./бел. мет.	Стекло + черн./бел. мет.
Материал рабочей поверхности	Нержавеющая сталь	Нержавеющая сталь	Нержавеющая сталь
Покрытие духового шкафа	Эмаль	Эмаль	Эмаль
Регулируемые ножки	+	+	+
<b>02 — Рабочая поверхность</b>			
Местонахождение 1-го нагр. элемента	Спереди слева	Спереди слева	Спереди слева
Мощность 1-го нагр. элемента (пер. лев.)	2,0 кВт	2,0 кВт	1,7 кВт
Местонахождение 2-го нагр. элемента	Сзади слева	Сзади слева	Сзади слева
Мощность 2-го нагр. элемента (зад. лев.)	1,7 кВт	1,7 кВт	1,7 кВт
Местонахождение 3-го нагр. элемента	Сзади справа	Сзади справа	Сзади справа
Мощность 3-го нагр. элемента (зад. прав.)	2,0 кВт	2,0 кВт	1,7 кВт
Местонахождение 4-го нагр. элемента	Спереди справа	Спереди справа	Спереди справа
Мощность 4-го нагр. элемента (пер. прав.)	1,7 кВт	1,7 кВт	2,0 кВт
Местонахождение 5-го нагр. элемента			
Мощность 5-го нагр. элемента (пер. прав.)			
Местонахождение 6-го нагр. элемента			
Мощность 6-го нагр. элемента (пер. прав.)			
Количество газовых конфорок	4	4	4
Тип и количество решеток	2, эмалированные, утолщенные	2, эмалированные	2, эмалированные
Кол-во конф. «Двойная (тройная) корона»			
Электроподжиг	Кнопка		Кнопка
<b>03 — Панель управления</b>			
Наличие дисплея			
Таймер			
Контроль времени приготовления			
Электронный программатор			
<b>04 — Духовка</b>			
Тип основной духовки	Газовая	Газовая	Газовая
Гриль			
Система очистки	Традиционная	Традиционная	Традиционная
Подсветка духовки			
Внутренние боковые направляющие	Выштампованные	Выштампованные	Выштампованные
Контроль температуры внутри духовки	Термоконтроль	Термоконтроль	Термоконтроль
Наличие дополнительной духовки			
<b>05 — Дополнительная информация</b>			
Полезный объем духовки (л)	62	62	47,2
Объем дополнительной духовки (л)			
<b>06 — Данные по потреблению</b>			
Напряжение/частота (В/Гц)	220/50	220/50	220/50
<b>07 — Аксессуары</b>			
Количество эмалированных противней	1	1	1
Количество решеток в духовке	1	1	1
Инжекторы для смены типа газа	В наборе (5 шт.)	В наборе (5 шт.)	В наборе (5 шт.)
<b>08 — Размеры и вес</b>			
Ширина (мм)	510	510	490
Глубина (мм)	630	630	610
Высота (мм)	870	870	850
Вес брутто (кг)	37	36	25
Вес нетто (кг)	34	32	23
<b>09 — Сертификация</b>			
ГОСТ	РОСС МХ.АИ30.В12641	РОСС МХ.АИ30.В12641	РОСС МХ.АИ30.В12641
Страна производства	Бразилия	Бразилия	Бразилия

10446-606-338-M/ 10446-604-063-M/ 10446-602-001-M	920470131	920470132
<b>LUNA SILVER/ BL/ WH</b>	<b>MGC1 1319X</b>	<b>MGC1 1319B</b>
7891223105299/ 7891223105305/ 7891223105312	7576388194974	7576388195032
Газ	Газ	Газ
Серебристый/черный/белый	Нержавеющая сталь	Белый
	+	+
2	2	2
Стекло + сер./черн./бел. металл	Окраш. в цвет нерж. стали	Окрашенная сталь
Нержавеющая сталь	Нержавеющая сталь	Эмалированная сталь
Эмаль	Эмаль	Эмаль
+	+	+
Спереди слева	Спереди слева	Спереди слева
1,7 кВт	1,0 кВт	1,0 кВт
Сзади слева	Сзади слева	Сзади слева
1,7 кВт	1,75 кВт	1,75 кВт
Сзади справа	Сзади справа	Сзади справа
1,7 кВт	1,75 кВт	1,75 кВт
Спереди справа	Спереди справа	Спереди справа
2,0 кВт	3,0 кВт	3,0 кВт
4	4	4
2, эмалированные	2, эмалированные	2, эмалированные
	Встроенный	Встроенный
Газовая	Газовая	Газовая
	Электрический	Электрический
Традиционная	Эмаль Easy to Clean	Эмаль Easy to Clean
	+	+
Выштампованные	Выштампованные	Выштампованные
Термоконтроль	Термостат	Термостат
47,2	58	58
220/50	230/50	230/50
1	1	1
1	1	1
В наборе (5 шт.)		
490	500	500
610	600	600
850	850	850
24	39	39
22	35	35
РОСС МХ.АИ30.В12641	РОСС ES.АЯ46.В73683	РОСС ES.АЯ46.В73683
Бразилия	Польша	Польша

Код продукта CBU	906472276	906472301	906472285
Наименование модели	<b>MDW2 065IT</b>	<b>MDW2 013</b>	<b>MDW2 017X</b>
EAN-код	7576385066632	7576385066946	7576385066700
<b>01 — Общие сведения</b>			
Тип	Полновстраиваемая	Отдельно стоящая	Отдельно стоящая
Цвет	н/а	Белый	Нержавеющая сталь
Возможность встраивания		+	+
Тип панели управления	Кнопки	Пов. перекл. + кнопки	Кнопки
Тип управления	Электронный	Электронный	Электронный
Тип сушки	Термосушка А	Термосушка А	Сушка Perfect
Наличие функции Eco Sensor			+
<b>02 — Программы</b>			
Количество программ мытья	6	5	7
Количество температурных режимов	4	4	6 + автоматически
Программа интенсивной мойки при 70°C	+	+	+
Программа мойки в эконом. режиме при 50°	+	+	+
Программа быстрого мытья Celeris	55°C	55°C	55°C
Экспресс-программа мытья за 15 мин.			40°C
Программа гигиеничного мытья			75°C
Программа Mix для смешанного типа посуды	50°C		
<b>03 — Прочие функции</b>			
Отсрочка старта		+	+
Уменьшение времени мытья/Celeris Plus		+	+
Все в 1		+	+
Две зоны мойки	+		+
<b>04 — Функции защиты</b>			
Aqua Stop	+	+	+
Защита от протечек	+		+
<b>05 — Данные по потреблению</b>			
Класс энергопотребления	A	A	A
Класс эффективности стирки	A	A	A
Класс эффективности сушки	A	A	A
Уровень шума (дБ)	47	50	48
Вместимость (количество комплектов посуды)	12	12	12
<b>06 — Размеры</b>			
Регулируемые ножки (мм)	До 70	До 30	До 30
Высота (мм)		860	860
Ширина (мм)		595	595
Глубина (мм)		600	600
Вес брутто (кг)	47	52	52
Вес нетто (кг)	44	49	49
<b>07 — Технические данные</b>			
Напряжение/частота (В/Гц)	220-240/50	220-240/50	220-240/50
Мощность (Вт)	2170	2170	2170
Потребление воды (л)	13	13	14
Потребление электроэнергии (кВтч)	1,05	1,05	1,05
Примерное годовое потребление электроэнергии (в расчете на 220 циклов мойки) (кВтч)	231	231	231
<b>08 — Сертификация</b>			
ГОСТ	POCC ES.AЯ46.B10001	POCC ES.AЯ46.B10001	POCC ES.AЯ46.B10001
Страна производства	Испания	Испания	Испания

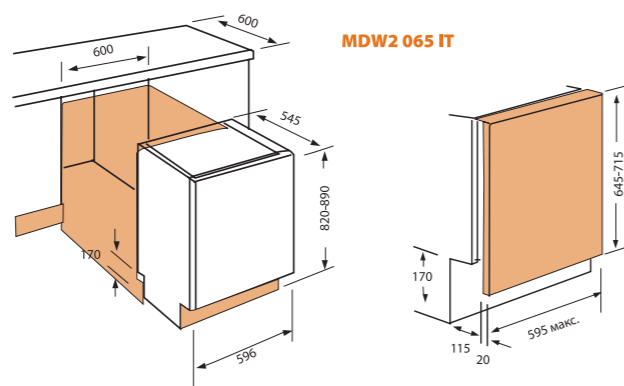

MDW2 065 IT

Код продукта CBU	906472294	906472267
Наименование модели	<b>MDW2 017</b>	<b>MDW2 019IX</b>
EAN-код	7576385066878	7576385066564
<b>01 — Общие сведения</b>		
Тип	Отдельно стоящая	Встраиваемая
Цвет	Белый	Панель — нерж. сталь
Возможность встраивания	+	
Тип панели управления	Кнопки	Кнопки
Тип управления	Электронный	Электронный
Тип сушки	Сушка Perfect	Сушка Perfect
Наличие функции Eco Sensor	+	+
<b>02 — Программы</b>		
Количество программ мытья	7	7
Количество температурных режимов	5 + автоматически	5
Программа интенсивной мойки при 70°C	+	+
Программа мойки в эконом. режиме при 50°	+	+
Программа быстрого мытья Celeris	55°C	55°C
Экспресс-программа мытья за 15 мин.	40°C	40°C
Программа гигиеничного мытья	75°C	
Программа MIX для смешанного типа посуды		50°C
<b>03 — Прочие функции</b>		
Отсрочка старта	+	+
Уменьшение времени мытья/Celeris Plus	+	+
Все в 1	+	+
Две зоны мойки	+	+
<b>04 — Функции защиты</b>		
Aqua Stop	+	+
Защита от протечек	+	+
<b>05 — Данные по потреблению</b>		
Класс энергопотребления	A	A
Класс эффективности стирки	A	A
Класс эффективности сушки	A	A
Уровень шума (дБ)	48	45
Вместимость (количество комплектов посуды)	12	12
<b>06 — Размеры</b>		
Регулируемые ножки (мм)	до 30	до 70
Высота (мм)	860	860
Ширина (мм)	595	595
Глубина (мм)	600	600
Вес брутто (кг)	50	47
Вес нетто (кг)	49	44
<b>07 — Технические данные</b>		
Напряжение/частота (В/Гц)	220-240/50	220-240/50
Мощность (Вт)	2170	2170
Потребление воды (л)	14	14
Потребление электроэнергии (кВтч)	1,05	1,05
Примерное годовое потребление электроэнергии (в расчете на 220 циклов мойки) (кВтч)	231	231
<b>08 — Сертификация</b>		
ГОСТ	POCC ES.AЯ46.B10001	POCC ES.AЯ46.B10001
Страна производства	Испания	Испания

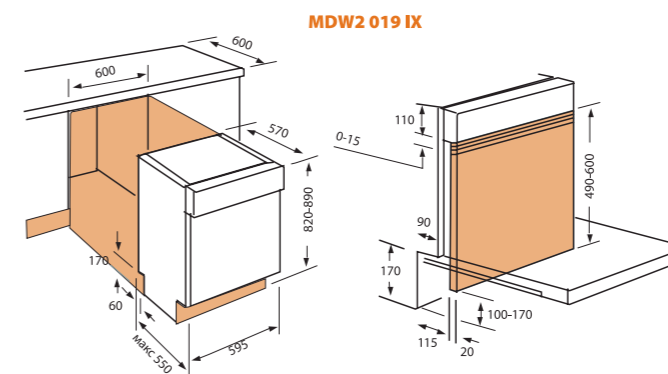

MDW2 019 IX